

BLU - BLU EXTRA S

Chaudières murales gaz à condensation



BLU
Chaudière murale intérieure
CHAUFFAGE et production
instantanée d'ECS



BLU EXTRA S
Chaudière murale extérieure pour
CHAUFFAGE uniquement

Caractéristiques techniques et constructives

BLU et BLU EXTRA S sont des chaudières gaz à condensation compactes à chambre étanche et à tirage forcé.

BLU et BLU EXTRA S sont simples à installer et à utiliser, équipés de composants de pointe et fabriqués selon des normes de qualité élevées qui garantissent un produit avec un excellent niveau de fiabilité.

L'électronique avancée est facilement gérée via le panneau de commande intuitif avec écran rétro-éclairé ou via la télécommande à choisir comme accessoire pour les modèles d'intérieur BLU (standard pour le modèle BLU EXTRA S 32).

Le système de gestion intégré analyse à tout moment la combustion, garantissant les meilleures performances en termes d'efficacité (classe A qui devient A+ avec l'utilisation de la télécommande en classe 5) et d'émissions polluantes (classe 6 NOx). Tous les modèles sont équipés d'un allumage électronique et d'un contrôle de flamme par ionisation. De plus, le système de gestion avancé permet la conversion au GPL en agissant uniquement sur les paramètres sans avoir besoin de kits de conversion supplémentaires.

Les chaudières BLU et BLU EXTRA S sont déjà configurées pour fonctionner avec un mélange de méthane et d'hydrogène gazeux (20%). A2B Accorroni propose une large gamme d'accessoires permettant une application facile de ces chaudières.

Version BLEUE

La chaudière BLU est conçue pour être installée à l'intérieur de pièces ou dans un lieu partiellement protégé pour la production de chauffage et d'eau chaude sanitaire instantanée.

Il est disponible dans les puissances 20 - 24 - 28 - 32 - 34 kW.

La production d'eau chaude sanitaire s'effectue via un échangeur instantané à plaques (n. 10 plaques dans la puissance 20 kW, n. 14 plaques, puissances 24 et 28 kW et n. 16 plaques dans les 32 et puissance 34 kW) qui permet d'offrir une augmentation de puissance jusqu'à kW en production d'ECS.

Les dimensions ultra-compactes permettent la possibilité d'insertion même dans une armoire intégrée, utilisable même dans les murs les plus fins.

Version EXTRA S BLEU

La chaudière BLU EXTRA S est conçue pour une installation en extérieur, directement exposée aux agents atmosphériques pour la production de chauffage avec possibilité de la combiner avec un préparateur ECS séparé. Il est disponible en puissance 32 kW.

La chaudière BLU EXTRA S est certifiée avec indice de protection IPX5D et est fournie avec un boîtier spécial et l'accessoire d'évacuation des fumées qui garantissent l'étanchéité même en cas de fortes pluies.

La chaudière BLU EXTRA S est fournie en standard avec un couvercle inférieur pour protéger les connexions hydrauliques et une télécommande qui permet le contrôle et la régulation de la chaudière à l'intérieur de la maison.



HAUT RENDEMENT
103.4% CERTIFIÉ



CLASSE 6



20% Hz READY



CHAUFFAGE



ECS (BLU)













Modèle	Puissance therm.kW*	Débit thermique kW	Code	€
BLU 20 (chauffage et ECS)	21,0	20,0	30420020	1.740,00
BLU 24 (chauffage et ECS)	24,9	24,0	30420021	1.850,00
BLU 28 (chauffage et ECS)	30,6	28,0	30420022	1.980,00
BLU 32 (chauffage et ECS)	35,1	32,0	30420023	2.060,00
BLU 34 (chauffage et ECS)	36,1	34,5	30420034	2.160,00

BLU EXTRA S 32 (chauffage)	35,1	32,0	30400032	2.490,00
-----------------------------------	------	------	-----------------	-----------------

*Puissance thermique de chauffage (50-30 °C)

BLU - BLU EXTRA S











Chaudières murales gaz à condensation

Accessoires BLU 20 - 24 - 28 - 32 - 34 - BLU EXTRA S 32		Code	€
	Panneau de commande et de télécommande standard (standard pour le BLU EXTRA S)	30400034	106,00
	Télécommande avancée	30403110	220,00
	Kit de gestion à distance (Wi-Fi) à combiner avec la télécommande standard ou avec la télécommande avancée	30403113	364,00
	Sonde de température ballon d'eau chaude sanitaire (uniquement pour BLU EXTRA S)	30403115	20,00
	Sonde externe	30403109	26,00
	Carte de gestion de zones (haute et basse)	30403132	218,00
	Support pour installation murale	30403133	16,00
	Kit de couvercle de montage	30403134	60,00
	Kit de raccords hydrauliques et gaz	30403135	38,00
	Kit résistance antigèle	30403114	316,00
	Distributeur de polyphosphate	30403136	126,00
	Séparateur de saletés magnétique semi-automatique réglable et autonettoyant pour installations verticales et horizontales avec raccords 3/4"	30403131	396,00
	Placard	30403138	254,00

BLU - BLU EXTRA S

Chaudières murales gaz à condensation

Accessoires pour mod. BLU 20 - 24 - 28 - 32 - 34

		Code	€
	Sortie verticale coaxiale Ø 60/100 avec désenfumage	30403124	32,00
	Courbe de départ coaxiale Ø 60/100 à 90° avec désenfumage	30403123	38,00
	Kits de conduits séparés Ø 80/80 avec désenfumage	30403022	50,00
	Courbe 90° Ø 80 M/F	30403013	8,00
	Courbe 45° Ø 80 M/F	30403012	8,00
	Extension Ø 80 M/F = 1000 mm	30403011	10,00
	Courbe 90° coaxiale Ø 60/100 M/F	30403004	38,00
	Courbe 45° coaxiale Ø 60/100 M/F	30403003	30,00
	Coaxiale extension Ø 60/100 M/F = 1000 mm	30403002	28,00
	Coaxiale évacuation des fumées kit Ø 60/100	30403000	60,00
	Terminal de toit coaxial Ø 60/100	30403014	144,00

Dimensions BLU 20 - 24 - 28 - 32 - 34

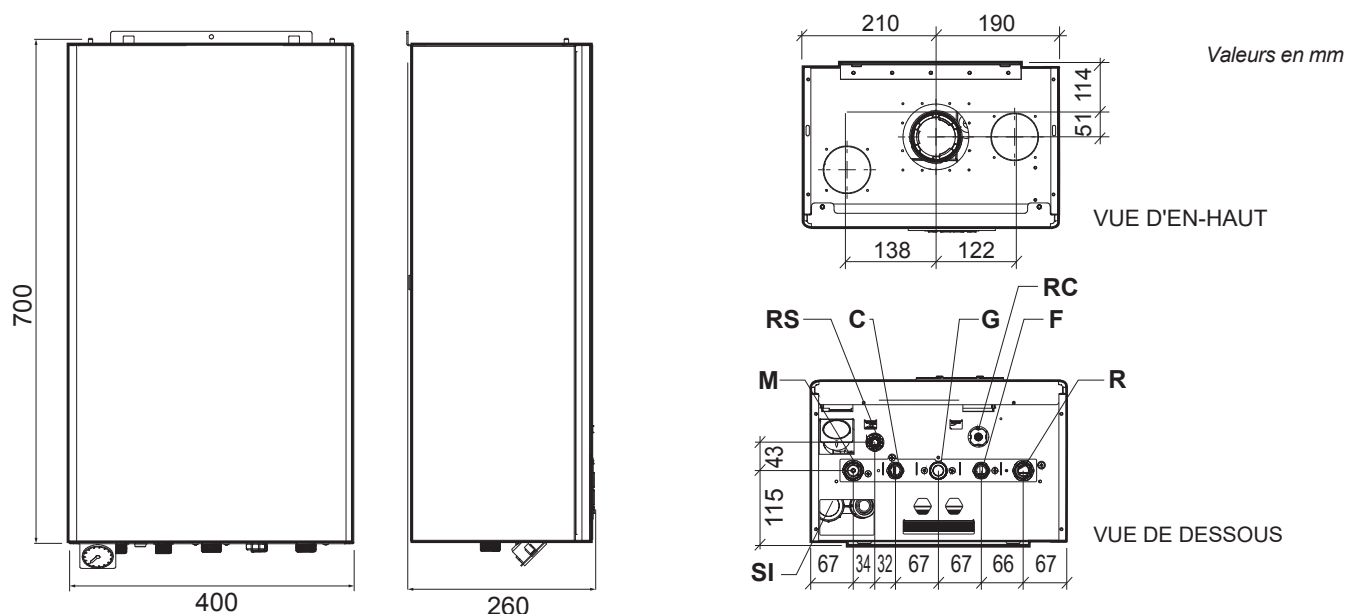

F Entrée d'eau froide (1/2")
 G Entrée de gaz (3/4")
 SI Bouchon de visite pour siphon
 M Départ du système de chauffage (3/4")

C Sortie eau chaude sanitaire (1/2")
 R Retour système de chauffage (3/4")
 RS Robinet de vidange et soupape de sécurité
 RC Robinet de remplissage

BLU - BLU EXTRA S

Chaudières murales gaz à condensation

Dimensions BLU EXTRA S 32

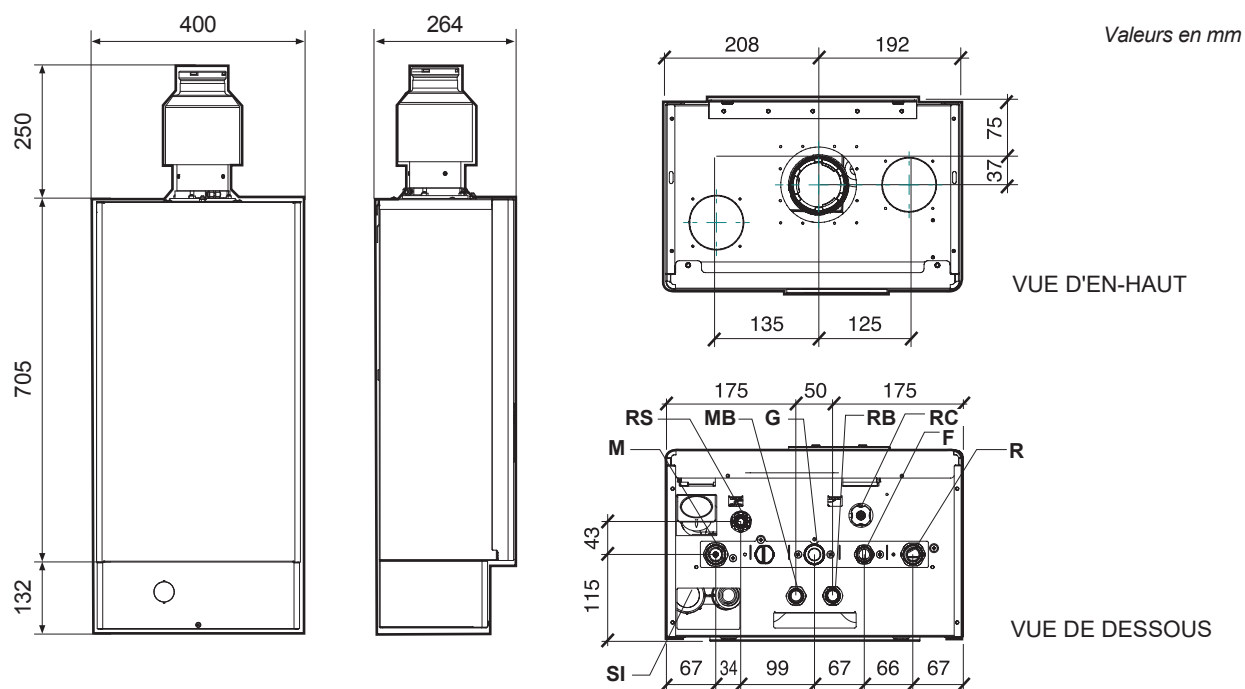

F Entrée d'eau froide (1/2")

G Entrée de gaz (3/4")

SI Bouchon d'inspection Siphon

M Départ du système de chauffage (3/4")

MB Débit secondaire vers la chaudière (3/4")

RB Retour secondaire du ballon (3/4")

R Retour système de chauffage (3/4")

RS Robinet de vidange et soupape de sécurité

RC Robinet de remplissage

Tableau des données techniques de la chaudière BLU 20 - 24 - 28 - 32 - 34

DESCRIPTION	U.M.	BLU 20	BLU 24	BLU 28	BLU 32	BLU 34
Catégorie d'appareil		I12H3P	I12H3P	I12H3P	I12H3P	I12H3P
Min. pression du circuit de chauffage	bar	0,5	0,5	0,5	0,5	0,5
Pression max du circuit de chauffage	bar	3	3	3	3	3
Min. pression du circuit de santé	bar	0,5	0,5	0,5	0,5	0,5
Pression max du circuit ECS	bar	6	6	6	6	6
Débit spécifique d'eau sanitaire (Δt 30K)	l/min	11	12	13,3	14	14
Source de courant		230V/1/50Hz				
Fusible sur l'alimentation	A	3,15	3,15	3,15	3,15	3,15
Puissance maximale absorbée	W	87	87	87	102	102
Degré de protection		IP X4D	IP X4D	IP X4D	IP X4D	IP X4D
Consommation méthane (débit chauffage max)*	m ³ /h	2,08	2,54	2,90	3,37	3,55
Consommation de GPL (débit chauffage max)*	m ³ /h	0,64	0,75	0,83	0,97	1,35
Température maximale fonctionnement en ECS	°C	60	60	60	60	60
Capacité totale du vase d'expansion	l	7	9	9	9	9
Poids à vide	Kg	29,2	29,9	31,4	33,0	33,0

* Valeur rapportée à 15 °C - 1013 mbar

Tableau des données de fonctionnement de la chaudière BLU 20 - 24 - 28 - 32 - 34

Modèle	Débit thermique chauffage et ECS kW	Puissance therm. ΔT 80-60°C kW max/ min)	Puissance therm. ΔT 50-30 °C kW (max / min)	Rendement saisonnier moyen	Classe d'efficacité énerg. chauffage	Profil ECS
BLU 20	20,0 / 24,0	19,0 / 2,5	21,0 / 2,5	92,0%	A / A+*	A (XL)
BLU 24	24,0 / 28,0	23,7 / 2,5	24,9 / 2,9	94,0 %	A / A+*	A (XL)
BLU 28	28,0 / 31,0	27,3 / 2,9	30,6 / 3,2	94,0 %	A / A+*	A (XL)
BLU 32	32,0 / 34,5	31,3 / 3,3	35,1 / 3,5	94,0 %	A / A+*	A (XL)
BLU 34	34,5 / 34,5	33,3 / 3,3	36,1 / 3,5	94,0 %	A / A+*	A (XL)

* Classe A+ avec télécommande classe V et sonde externe.

BLU - BLU EXTRA S

Chaudières murales gaz à condensation

Tableau des données de combustion de la chaudière BLU 20

DESCRIPTION	U.M.	Pmax	Pmin
Coque fuit lorsque le brûleur fonctionne		0,4%	8,2%
Fuites avec le brûleur éteint		0,3%	2,4%
Cheminée fuit lorsque le brûleur fonctionne		3,7%	1,8%
Débit massique de fumées	g/s	9,9	1,3
Température des fumées	°C	70,0	62,0
Efficacité thermique utile pour l'électricité max (60/80 °C)			95,8%
Efficacité thermique utile pour l'électricité max (30/50 °C)			103,4%
Efficacité thermique utile pour l'électricité min. (60/80 °C)			90,0%
Efficacité thermique utile pour l'électricité min. (30/50 °C)			102,1%
Efficacité thermique utile à 30% de la charge			107,1%
Classe d'émission NOX			6

Tableau des données de combustion de la chaudière BLU 24

DESCRIPTION	U.M.	Pmax	Pmin
Coque fuit lorsque le brûleur fonctionne		0,4%	8,2%
Fuites avec le brûleur éteint		0,3%	2,4%
Cheminée fuit lorsque le brûleur fonctionne		3,7%	1,8%
Débit massique de fumées	g/s	11,9	1,3
Température des fumées	°C	70,0	62,0
Efficacité thermique utile pour l'électricité max (60/80 °C)			98,8%
Efficacité thermique utile pour l'électricité max (30/50 °C)			103,7%
Efficacité thermique utile pour l'électricité min. (60/80 °C)			90,0%
Efficacité thermique utile pour l'électricité min. (30/50 °C)			102,1%
Efficacité thermique utile à 30% de la charge			109,8%
Classe d'émission NOX			6

Tableau des données de combustion de la chaudière BLU 28

DESCRIPTION	U.M.	Pmax	Pmin
Coque fuit lorsque le brûleur fonctionne		1,6%	5,0%
Fuites avec le brûleur éteint		0,15%	0,1%
Cheminée fuit lorsque le brûleur fonctionne		2,3%	2,1%
Débit massique de fumées	g/s	13,0	1,6
Température des fumées	°C	68,0	65,0
Efficacité thermique utile pour l'électricité max (60/80 °C)			97,4%
Efficacité thermique utile pour l'électricité max (30/50 °C)			109,2%
Efficacité thermique utile pour l'électricité min. (60/80 °C)			92,9%
Efficacité thermique utile pour l'électricité min. (30/50 °C)			102,8%
Efficacité thermique utile à 30% de la charge			110,2%
Classe d'émission NOX			6

Tableau des données de combustion de la chaudière BLU 32

DESCRIPTION	U.M.	Pmax	Pmin
Coque fuit lorsque le brûleur fonctionne		1,3%	2,5%
Fuites avec le brûleur éteint		0,2%	1,8%
Cheminée fuit lorsque le brûleur fonctionne		2,4%	1,8%
Débit massique de fumées	g/s	15,0	1,9
Température des fumées	°C	74,5	63,0
Efficacité thermique utile pour l'électricité max (60/80 °C)			97,1%
Efficacité thermique utile pour l'électricité max (30/50 °C)			109,8%
Efficacité thermique utile pour l'électricité min. (60/80 °C)			95,7%
Efficacité thermique utile pour l'électricité min. (30/50 °C)			103,5%
Efficacité thermique utile à 30% de la charge			110,7%
Classe d'émission NOX			6

BLU - BLU EXTRA S

Chaudières murales gaz à condensation

Tableau des données de combustion de la chaudière BLU 34

DESCRIPTION	U.M.	Pmax	Pmin
Coque fuit lorsque le brûleur fonctionne		1,3%	2,5%
Fuites avec le brûleur éteint		0,2%	1,8%
Cheminée fuit lorsque le brûleur fonctionne		2,4%	1,8%
Débit massique de fumées	g/s	15,0	1,9
Température des fumées	°C	74,5	63,0
Efficacité thermique utile pour l'électricité max (60/80 °C)			97,3%
Efficacité thermique utile pour l'électricité max (30/50 °C)			104,5%
Efficacité thermique utile pour l'électricité min. (60/80 °C)			95,7%
Efficacité thermique utile pour l'électricité min. (30/50 °C)			103,5%
Efficacité thermique utile à 30% de la charge			110,0%
Classe d'émission NOX			6

Tableau des données techniques de la chaudière BLU EXTRA S 32

DESCRIPTION	U.M.	BLU EXTRA S 32
Catégorie d'appareil		I12H3P
Pression minimale du circuit de chauffage	bar	0,5
Pression maximale du circuit de chauffage	bar	3
Source de courant		230V/1/50Hz
Fusible sur l'alimentation	A	3,15
Puissance maximale absorbée	W	102
Degré de protection électrique		IP X4D
Consommation de gaz méthane au débit max en chauffage*	m ³ /h	3,37
Consommation GPL au débit max en chauffage*	m ³ /h	0,97
Capacité totale du vase d'expansion	l	9
Poids à vide	Kg	33,0

* Valeur rapportée à 15 °C - 1013 mbar

Tableau des données de fonctionnement de la chaudière BLU EXTRA S 32

Modèle	Débit chauffage kW	Puissance therm. ΔT 80-60 °C kW (max/ min)	Puissance therm. ΔT 50-30 °C kW (max / min)	Rendement saisonnier moyen	Classe d'efficacité énergétique du chauffage
BLU EXTRA S 32	32,0	31,1 / 3,3	35,1 / 3,5	94,0 %	A / A+*

* Classe A+ avec sonde externe.

Tableau des données de combustion de la chaudière BLU EXTRA S 32

DESCRIPTION	U.M.	Pmax	Pmin
Coque fuit lorsque le brûleur fonctionne		1,3%	2,5%
Fuites avec le brûleur éteint		0,2%	1,8%
Cheminée fuit lorsque le brûleur fonctionne		2,4%	1,8%
Débit massique de fumées	g/s	15,0	1,9
Température des fumées	°C	74,5	63,0
Efficacité thermique utile pour l'électricité max (60/80 °C)			97,1%
Efficacité thermique utile pour l'électricité max (30/50 °C)			109,8%
Efficacité thermique utile pour l'électricité min. (60/80 °C)			95,7%
Efficacité thermique utile pour l'électricité min. (30/50 °C)			103,5%
Efficacité thermique utile à 30% de la charge			110,7%
Classe d'émission NOX			6